

## BLUE 2005 KLASİK DESEN HAVUZ KENAR IZGARALARI (Yükseklik 3 cm) Blue 2005 Classical Design Pool Edge Grids (Height 3 cm)

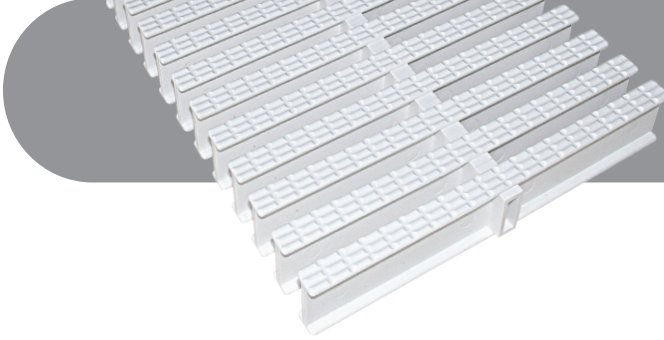

UV Katkılı Polipropilen  
 Plastikten Mamül Izgara

UV Containing  
 Polypropylene  
 Grid Manufactured  
 from Profile

Kodu Code	Ürün Adı / Product Name	En Width	Yükseklik Height	Kesit Section Type	S.Paket S.Package	St. Paket Ağırlığı S.Package Weight	St. Paket Hacmi S.Package Volume	Metre Adedi Meter Piece
BLUE 01	20 cm Blue 01 (Klasik Desen) Tek Geçme 20 cm Blue 01 (Classic Design) Single Joints	20 cm	3 cm	I	10 m	18,080 kg	0,024 m <sup>3</sup>	46
BLUE 04	25 cm Blue 04 (Klasik Desen) Tek Geçme 25 cm Blue 04 (Classic Design) Single Joints	25 cm	3 cm	I	10 m	22,200 kg	0,029 m <sup>3</sup>	47

## BLUE 2005 ÇİZGİ DESEN HAVUZ KENAR IZGARALARI (Yükseklik 3 cm) Blue 2005 Stripe Design Pool Edge Grids (Height 3 cm)

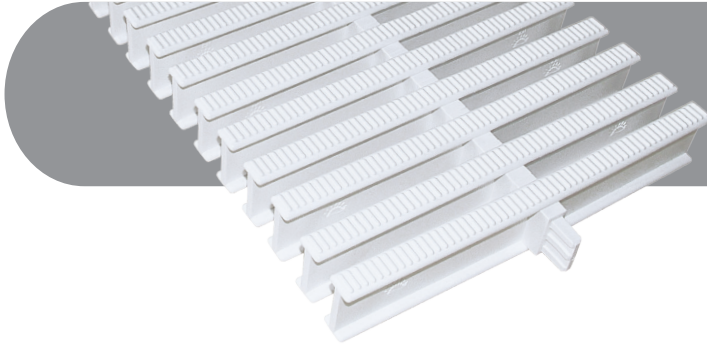

Kodu Code	Ürün Adı / Product Name	En Width	Yükseklik Height	Kesit Section Type	S.Paket S.Package	St. Paket Ağırlığı S.Package Weight	St. Paket Hacmi S.Package Volume	Metre Adedi Meter Piece
BLUE 02	20 cm Blue 02 (Çizgi Desen) Tek Geçme 20 cm Blue 02 (Stripe Design) Single Joints	20 cm	3 cm	I	10 m	18,080 kg	0,024 m <sup>3</sup>	46
BLUE 05	25 cm Blue 05 (Çizgi Desen) Tek Geçme 25 cm Blue 05 (Stripe Design) Single Joints	25 cm	3 cm	I	10 m	22,200 kg	0,029 m <sup>3</sup>	47

## BLUE 2005 TIRTIK DESEN HAVUZ KENAR IZGARALARI (Yükseklik 3 cm) Blue 2005 Nick Design Pool Edge Grids (Height 3 cm)



Izgaraların aralıkları "TSE 11899 yüzme havuzları suyun hazırlanması teknik yapı kontrol bakım ve işletilmesi için genel kurallar standartlarına" göre 8 mm. olarak üretilmektedir.  
Tüm izgara çeşitleri malzemenin üzerinde bulunan 16.8 çekme teknik özelliği ile 8 cm ilk alanda 135 kg basınca dayanıklıdır.  
*to 135 kg pressure in 8 cm area with All of the grill varieties are resistant technical feature of 16.8 drawing on the material.*

Kodu Code	Ürün Adı / Product Name	En Width	Yükseklik Height	Kesit Section Type	S.Paket S.Package	St. Paket Ağırlığı S.Package Weight	St. Paket Hacmi S.Package Volume	Metre Adedi Meter Piece
BLUE 03	20 cm Blue 03 (Tırtık Desen) Tek Geçme 20 cm Blue 03 (Nick Design) Single Joints	20 cm	3 cm	I	10 m	18,080 kg	0,024 m <sup>3</sup>	46
BLUE 06	25 cm Blue 06 (Tırtık Desen) Tek Geçme 25 cm Blue 06 (Nick Design) Single Joints	25 cm	3 cm	I	10 m	22,200 kg	0,029 m <sup>3</sup>	47

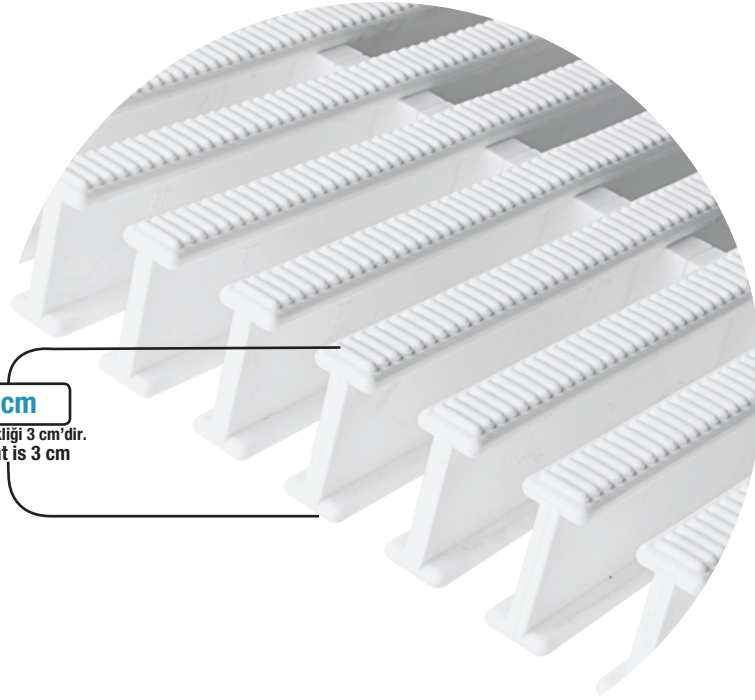
**3 cm**

Yüksekliği 3 cm'dir.  
Height is 3 cm

## AQUA 2005 KLASİK HAVUZ KENAR IZGARALARI

### Aqua 2005 Classic Design Pool Edge Grids

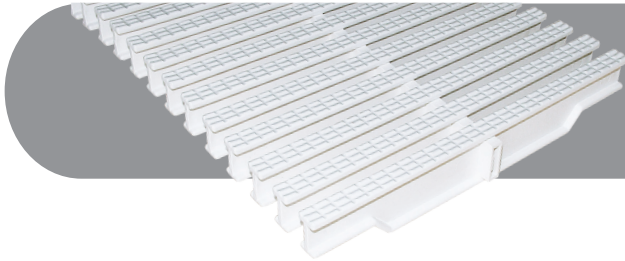

UV Katkılı Polipropilen  
Plastikten Mamül Izgara

UV Containing  
Polypropylene  
Grid Manufactured  
from Profile

Kodu Code	Ürün Adı / Product Name	En Width	Yükseklik Height	Kesit Section Type	S.Paket S.Package	St. Paket Ağırlığı S.Package Weight	St. Paket Hacmi S.Package Volume	Metre Adedi Meter Piece	Fiyatı Price (Euro)
AQUA 01	<b>25 cm Aqua 01 (Klasik Desen) Tek Geçme</b> 25 cm Aqua 01 (Classic Design) Single Joints	25 cm	2,5 cm	I	10 m	21,276 kg	0,032 m <sup>3</sup>	43	10
AQUA 03	<b>20 cm Aqua 03 (Klasik Desen) Tek Geçme</b> 20 cm Aqua 03 (Classic Design) Single Joints	20 cm	2,5 cm	I	10 m	16,544 kg	0,025 m <sup>3</sup>	43	8

## AQUA 2005 TIRTIK HAVUZ KENAR IZGARALARI

### Aqua 2005 Nick Design Pool Edge Grids

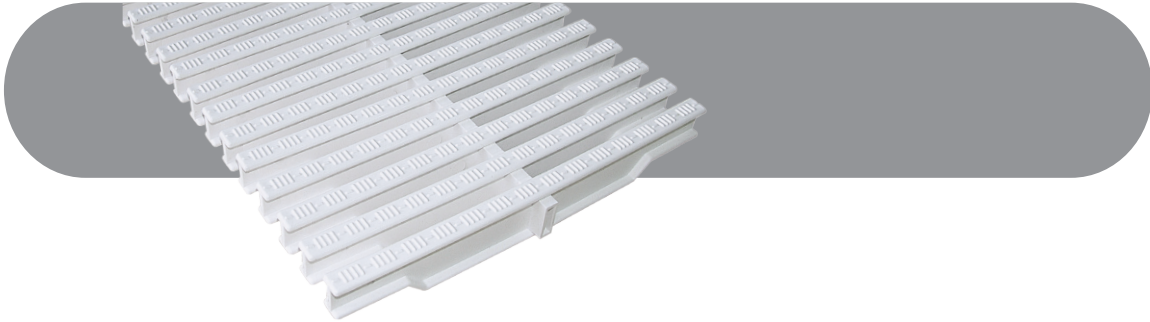

Kodu Code	Ürün Adı / Product Name	En Width	Yükseklik Height	Kesit Section Type	S.Paket S.Package	St. Paket Ağırlığı S.Package Weight	St. Paket Hacmi S.Package Volume	Metre Adedi Meter Piece
AQUA 02	<b>25 cm Aqua 02 (Tırtık Desen) Tek Geçme</b> 25 cm Aqua 02 (Nick Design) Single Joints	25 cm	2,5 cm	I	10 m	21,276 kg	0,032 m <sup>3</sup>	43
AQUA 04	<b>20 cm Aqua 04 (Tırtık Desen) Tek Geçme</b> 20 cm Aqua 04 (Nick Design) Single Joints	20 cm	2,5 cm	I	10 m	16,544 kg	0,025 m <sup>3</sup>	43

## AQUA 2005 TILIA SERİSİ HAVUZ KENAR IZGARALARI

### Aqua 2005 Tilia Series Pool Edge Grids

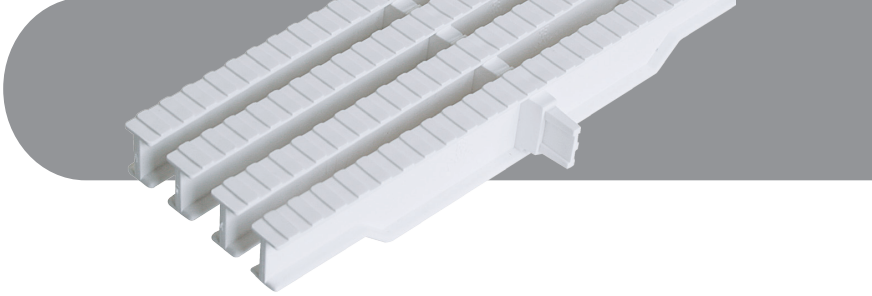

Izgaralarımızın aralıkları "TSE 11899 yüzme havuzları suyun hazırlanması teknik yapı kontrol bakım ve işletilmesi için genel kurallar standartlarına" göre 8 mm. olarak üretilmektedir.

Tüm ızgara çeşitleri malzemenin üzerinde bulunan 16,8 çekme teknik özelliği ile 8 cm lik alanda 135 kg basınca dayanıklıdır.

*All of the grill varieties are resistant to 135 kg pressure in 8 cm area with technical feature of 16.8 drawing on the material.*

Kodu Code	Ürün Adı / Product Name	En Width	Yükseklik Height	Kesit Section Type	S.Paket S.Package	St. Paket Ağırlığı S.Package Weight	St. Paket Hacmi S.Package Volume	Metre Adedi Meter Piece
AQUA 05	25 cm Aqua Tilia Serisi Tek Geçme 25 cm Aqua Tilia Series Single Joints	25 cm	2,5 cm	I	10 m	21,276 kg	0,032 m <sup>3</sup>	43
AQUA 06	20 cm Aqua Tilia Serisi Tek Geçme 20 cm Aqua Tilia Series Single Joints	20 cm	2,5 cm	I	10 m	16,544 kg	0,025 m <sup>3</sup>	43

## AQUA 2005 SOFT SERİSİ HAVUZ KENAR IZGARALARI

### Aqua 2005 Soft Series Pool Edge Grids

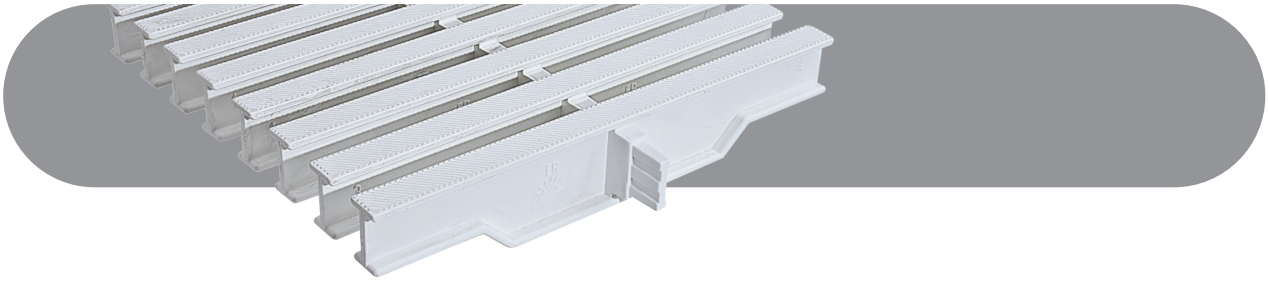

Kodu Code	Ürün Adı / Product Name	En Width	Yükseklik Height	Kesit Section Type	S.Paket S.Package	Ağırlığı S.Package Weight	St. Paket Hacmi S.Package Volume	Metre Adedi Meter Piece
AQUA 07	25 cm Aqua Soft Serisi Tek Geçme 25 cm Aqua Soft Series Single Joints	25 cm	2,5 cm	I	10 m	21,276 kg	0,032 m <sup>3</sup>	43
AQUA 08	20 cm Aqua Soft Serisi Tek Geçme 20 cm Aqua Soft Series Single Joints	20 cm	2,5 cm	I	10 m	16,544 kg	0,025 m <sup>3</sup>	43

## Claw and Square Pool Edge Grids

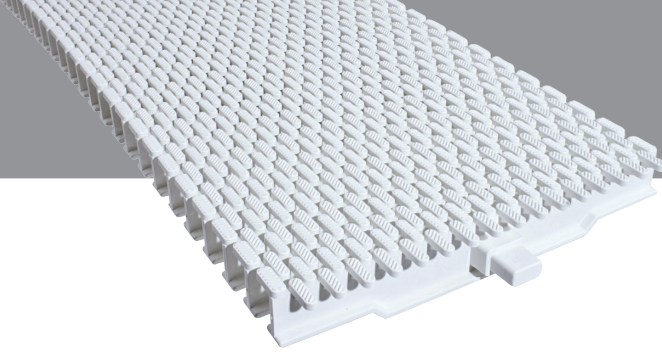

UV Katkılı Polipropilen  
Plastikten Mamül Izgara

UV Containing  
Polypropylene  
Grid Manufactured  
from Profile

Kodu Code	Ürün Adı / Product Name	En Width	Yükseklik Height	Kesit Section Type	S.Paket S.Package	St. Paket Ağırlığı S.Package Weight	St. Paket Hacmi S.Package Volume	Metre Adedi Meter Piece
TG 01	<b>20 cm Tırnaklı Desen Tek Geçme</b> 20 cm Claw Design Pool Edge Grids	20 cm	2,5 cm	I	10 m	16,7 KG	-	50
TG 03	<b>25 cm Tırnaklı Desen Tek Geçme</b> 25 cm Claw Design Pool Edge Grids	25 cm	2,5 cm	I	10 m	20,5 KG	-	50
TG 05	<b>30 cm Tırnaklı Desen Tek Geçme</b> 30 cm Claw Design Pool Edge Grids	30 cm	2,5 cm	I	10 m	24,5 KG	-	50
TG 06	<b>15 cm Tırnaklı Desen Tek Geçme</b> 15 cm Claw Design Pool Edge Grids	15 cm	2,5 cm	I	10 m	-	-	48

## Square Pool Edge Grids

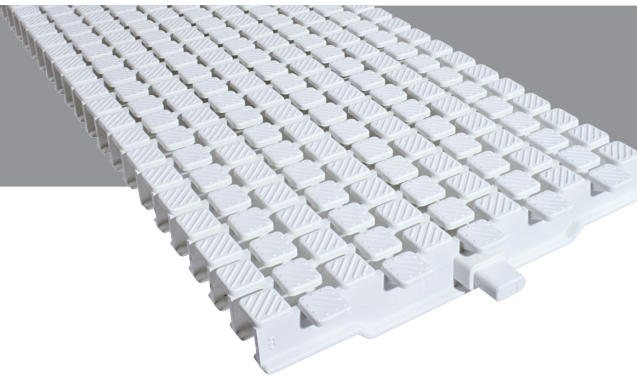

Izgaralarımızın aralıklı olarak "TSE 11899 yüzme havuzları suyun hazırlanması teknik yapı kontrol bakım ve işletilmesi için genel kurallar standartlarına" göre 8 mm. olarak üretilmektedir.

Tüm ızgara çeşitleri malzemenin üzerinde bulunan 16,8 çekme teknik özelliği ile 8 cm lik alanda 135 kg basınca dayanıklıdır.

*All of the grill varieties are resistant to 135 kg pressure in 8 cm area with technical feature of 16.8 drawing on the material.*

Kodu Code	Ürün Adı / Product Name	En Width	Yükseklik Height	Kesit Section Type	S.Paket S.Package	St. Paket Ağırlığı S.Package Weight	St. Paket Hacmi S.Package Volume	Metre Adedi Meter Piece
TG 02	<b>20 cm Kare Desen Tek Geçme</b> 20 cm Square Design Pool Edge Grids	20 cm	2,5 cm	I	10 m	16,7 kg	-	50
TG 04	<b>25 cm Kare Desen Tek Geçme</b> 25 cm Square Design Pool Edge Grids	25 cm	2,5 cm	I	10 m	20,5 kg	-	50

## Europe Classic Design Pool Edge Grids

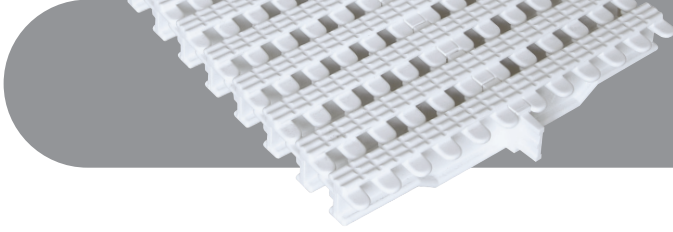

UV Katkılı Polipropilen  
Plastikten Mamül Izgara

UV Containing  
Polypropylene  
Grid Manufactured  
from Profile

Kodu Code	Ürün Adı / Product Name	En Width	Yükseklik Height	Kesit Section Type	S.Paket S.Package	St. Paket Ağırlığı S.Package Weight	St. Paket Hacmi S.Package Volume	Metre Adedi Meter Piece
EUROPE 01	25 cm Europe 01 Tek Geçme 25 cm Europe 01 Single Joints	25 cm	2,5 cm	I	10 m	27,110 kg	0,029 m <sup>3</sup>	41
EUROPE 04	20 cm Europe 04 Tek Geçme 20 cm Europe 04 Single Joints	20 cm	2,5 cm	I	10 m	24,832 kg	0,023 m <sup>3</sup>	40

## Europe Nick Design Pool Edge Grids

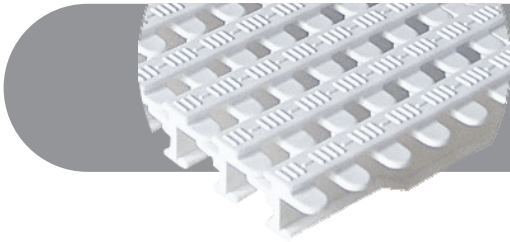

Kodu Code	Ürün Adı / Product Name	En Width	Yükseklik Height	Kesit Section Type	S.Paket S.Package	St. Paket Ağırlığı S.Package Weight	St. Paket Hacmi S.Package Volume	Metre Adedi Meter Piece
EUROPE 02	25 cm Europe 02 Tek Geçme 25 cm Europe 02 Single Joints	25 cm	2,5 cm	I	10 m	27,110 kg	0,029 m <sup>3</sup>	41
EUROPE 05	20 cm Europe 05 Tek Geçme 20 cm Europe 05 Single Joints	20 cm	2,5 cm	I	10 m	24,832 kg	0,023 m <sup>3</sup>	40

## Europe Stripe Design Pool Edge Grids

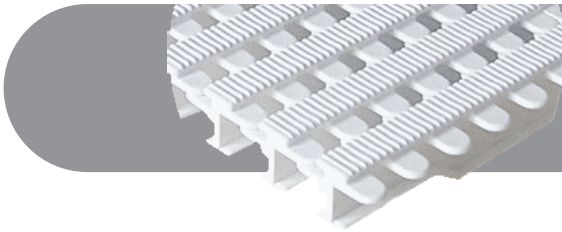

Kodu Code	Ürün Adı / Product Name	En Width	Yükseklik Height	Kesit Section Type	S.Paket S.Package	St. Paket Ağırlığı S.Package Weight	St. Paket Hacmi S.Package Volume	Metre Adedi Meter Piece
EUROPE 03	25 cm Europe 03 Tek Geçme 25 cm Europe 03 Single Joints	25 cm	2,5 cm	I	10 m	27,110 kg	0,029 m <sup>3</sup>	41
EUROPE 06	20 cm Europe 06 Tek Geçme 20 cm Europe 06 Single Joints	20 cm	2,5 cm	I	10 m	24,832 kg	0,023 m <sup>3</sup>	40

## Ocean Series Pool Edge Grids

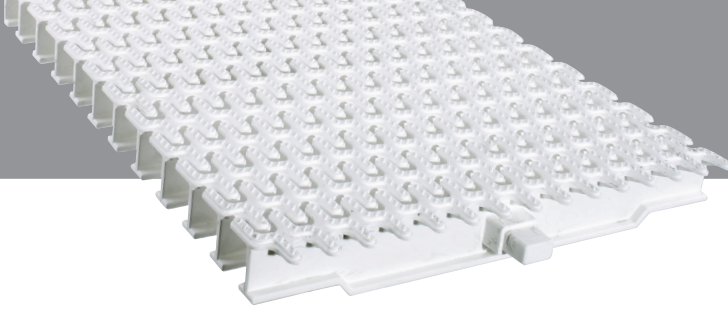

UV Katkılı Polipropilen  
Plastikten Mamül Izgara

UV Containing  
Polypropylene  
Grid Manufactured  
from Profile

Kodu Code	Ürün Adı / Product Name	En Width	Yükseklik Height	Kesit Section Type	S.Paket S.Package	St. Paket Ağırlığı S.Package Weight	St. Paket Hacmi S.Package Volume	Metre Adedi Meter Piece
OS-01	20 cm Okyanus Serisi Tek Geçme 20 cm Ocean Series Single Joints	20 cm	2,5 cm	I	10 m	14,5 kg	-	42
OS-02	25 cm Okyanus Serisi Tek Geçme 25 cm Ocean Series Single Joints	25 cm	2,5 cm	I	10 m	17,4 kg	-	42

## Artemis Pool Edge Grids



Izgaralarımızın aralıklı "TSE 11899 yüzme havuzları suyun hazırlanması teknik yapı kontrol bakım ve işletilmesi için genel kurallar standartlarına" göre 8 mm. olarak üretilmektedir.

Tüm izgara çeşitleri malzemenin üzerinde bulunan 16,8 çekme teknik özelliği ile 8 cm lik alanda 135 kg basınca dayanıklıdır.  
All of the grill varieties are resistant to 135 kg pressure in 8 cm area with technical feature of 16.8 drawing on the material.

Kodu Code	Ürün Adı / Product Name	En Width	Yükseklik Height	Kesit Section Type	S.Paket S.Package	St. Paket Ağırlığı S.Package Weight	St. Paket Hacmi S.Package Volume	Metre Adedi Meter Piece
Artemis 01	20 cm Artemis 01 (Klasik Desen) 20 cm Artemis 01 (Classic Design)	20 cm	2,5 cm	I	10 m	-	-	14
Artemis 02	20 cm Artemis 02 (Tırtık Desen) 20 cm Artemis 02 (Nick Design)	20 cm	2,5 cm	I	10 m	-	-	14

## Classical Design I Type Pool Edge Grids

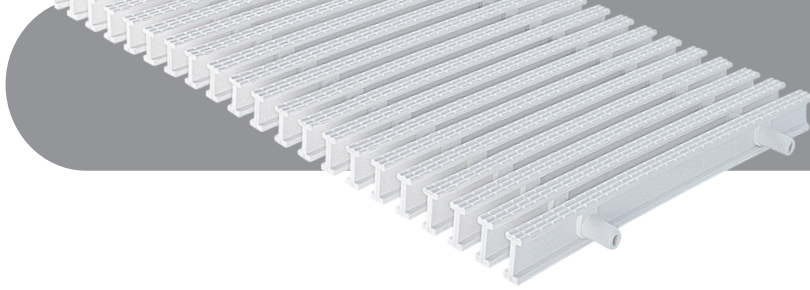

Klasik Desen UV Katkılı  
 Polipropilen  
 Plastikten Mamül Izgara

Classical Design Grid  
 Produced from UV  
 Containing Polypropylene  
 Plastic

Kodu Code	Ürün Adı / Product Name	En Width	Yükseklik Height	Kesit Section Type	S.Paket S.Package	St. Paket Ağırlığı S.Package Weight	St. Paket Hacmi S.Package Volume	Metre Adedi Meter Piece
KÇ-30	<b>30 cm Klasik Desen Çift Geçme</b> 30 cm Classical Design Double Joints	30 cm	2,5 cm	I	10 m	24,480 kg	0,028 m <sup>3</sup>	46
KÇ-25	<b>25 cm Klasik Desen Çift Geçme</b> 25 cm Classical Design Double Joints	25 cm	2,5 cm	I	10 m	19,864 kg	0,074 m <sup>3</sup>	46
KÇ-24	<b>24,3 cm Klasik Desen Çift Geçme</b> 24,3 cm Classical Design Double Joints	24,3 cm	2,5 cm	I	10 m	19,864 kg	0,074 m <sup>3</sup>	46
KÇ-20	<b>20 cm Klasik Desen Çift Geçme</b> 20 cm Classical Design Double Joints	20 cm	2,5 cm	I	10 m	15,932 kg	0,019 m <sup>3</sup>	47
KÇ-19	<b>19,3 cm Klasik Desen Çift Geçme</b> 19,3 cm Classical Design Double Joints	19,3 cm	2,5 cm	I	10 m	15,932 kg	0,019 m <sup>3</sup>	47

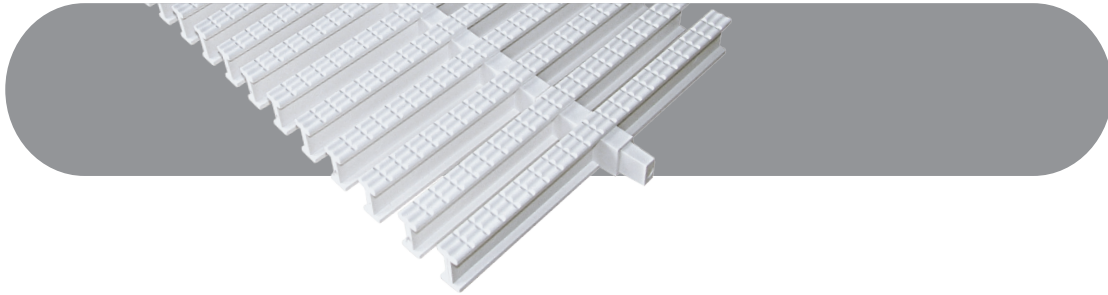

Kodu Code	Ürün Adı / Product Name	En Width	Yükseklik Height	Kesit Section Type	S.Paket S.Package	St. Paket Ağırlığı S.Package Weight	St. Paket Hacmi S.Package Volume	Metre Adedi Meter Piece
KT-30	<b>30 cm Klasik Desen Tek Geçme</b> 30 cm Classical Design Single Joints	30 cm	2,5 cm	I	10 m	24,480 kg	0,028 m <sup>3</sup>	46
KT-25	<b>25 cm Klasik Desen Tek Geçme</b> 25 cm Classical Design Single Joints	25 cm	2,5 cm	I	10 m	16,372 kg	0,024 m <sup>3</sup>	41
KT-24	<b>24,3 cm Klasik Desen Tek Geçme</b> 24,3 cm Classical Design Single Joints	24,3 cm	2,5 cm	I	10 m	16,372 kg	0,024 m <sup>3</sup>	41
KT-20	<b>20 cm Klasik Desen Tek Geçme</b> 20 cm Classical Design Single Joints	20 cm	2,5 cm	I	10 m	14,562 kg	0,019 m <sup>3</sup>	41
KT-19	<b>19,3 cm Klasik Desen Tek Geçme</b> 19,3 cm Classical Design Single Joints	19,3 cm	2,5 cm	I	10 m	14,562 kg	0,019 m <sup>3</sup>	41
KT-15	<b>15 cm Klasik Desen Tek Geçme</b> 15 cm Classical Design Single Joints	15 cm	2,5 cm	I	10 m	12,474 kg	0,015 m <sup>3</sup>	47

## Pera Series Pool Edge Grids

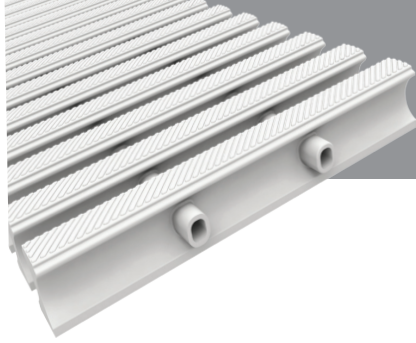

UV Katkılı Polipropilen  
Plastikten Mamül Izgara

UV Containing  
Polypropylene  
Grid Manufactured  
from Profile

Kodu Code	Ürün Adı / Product Name	En Width	Yükseklik Height	Kesit Section Type	S.Paket S.Package	St. Paket Ağırlığı S.Package Weight	St. Paket Hacmi S.Package Volume	Metre Adedi Meter Piece
PS-01	20 cm Pera Serisi Çift Geçme 20 cm Pera Series Double Joints	20 cm	2,5 cm	∩	5 m	11 kg	-	40
PS-02	25 cm Pera Serisi Çift Geçme 25 cm Pera Series Double Joints	25 cm	2,5 cm	∩	5 m	12,5 kg	-	40

## Pera Series Pool Edge Grids



Izgaralarımızın aralıklan "TSE 11899  
yüzme havuzları suyun hazırlanması  
teknik yapı kontrol bakım ve  
işletilmesi için genel kurallar  
standartlarına" göre 8 mm. olarak  
üretilmektedir.

Tüm ızgara çeşitleri malzemenin  
üzerinde bulunan 16,8 çekme teknik  
özelliliği ile 8 cm lik alanda 135 kg  
basınca dayanıklıdır.

*All of the grill varieties are resistant  
to 135 kg pressure in 8 cm area with  
technical feature of 16.8 drawing on  
the material.*

Kodu Code	Ürün Adı / Product Name	En Width	Yükseklik Height	Kesit Section Type	S.Paket S.Package	St. Paket Ağırlığı S.Package Weight	St. Paket Hacmi S.Package Volume	Metre Adedi Meter Piece
PS-03	20 cm Pera Serisi Tek Geçme 20 cm Pera Series Single Joints	20 cm	2,5 cm	∩	5 m	10 kg	-	40
PS-04	25 cm Pera Serisi Tek Geçme 25 cm Pera Series Single Joints	25 cm	2,5 cm	∩	5 m	12 kg	-	40

## 90° KLASİK DESEN IZGARA TİPİ KÖŞE PARÇALARI

### 90° Classic Design Grid Type Corner Part

UV Katkılı Polipropilen  
Plastikten Mamül Köşe Parçaları  
90° and 45° UV Containing Polypropylene Corner Part  
Manufactured From Part

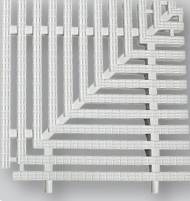

Kodu Code	Ürün Adı Product Name	En Width	Yükseklik Height	Kesit Section Type	St. Paket S.Package	St. Paket Ağırlığı S.Package Weight	St. Paket Hacmi S.Package Volume
KI-25-1	<b>25 cm Klasik Desen 90° Izgara Köşe Parçası</b> 25 cm Classic Design 90° Grid Corner Part	25 cm	2,5 cm	T	20 Adet	14,000 kg	0,017 m <sup>3</sup>
KI-20-1	<b>20 cm Klasik Desen 90° Izgara Köşe Parçası</b> 20 cm Classic Design 90° Grid Corner Part	20 cm	2,5 cm	T	25 Adet	11,650 kg	0,014 m <sup>3</sup>

## 90° YILDIZ DESEN IZGARA TİPİ KÖŞE PARÇALARI

### 90° Star Design Grid Type Corner Part

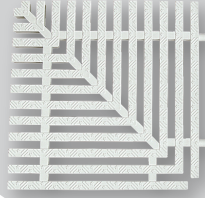

Kodu Code	Ürün Adı Product Name	En Width	Yükseklik Height	Kesit Section Type	St. Paket S.Package	St. Paket Ağırlığı S.Package Weight	St. Paket Hacmi S.Package Volume
YI-25-1	<b>25 cm Yıldız Desen 90° Izgara Köşe Parçası</b> 25 cm Star Design 90° Grid Corner Part	25 cm	2,5 cm	T	20 Adet	13,620 kg	0,017 m <sup>3</sup>
YI-20-1	<b>20 cm Yıldız Desen 90° Izgara Köşe Parçası</b> 20 cm Star Design 90° Grid Corner Part	20 cm	2,5 cm	T	25 Adet	11,860 kg	0,013 m <sup>3</sup>

## Efes Pool Edge Grids

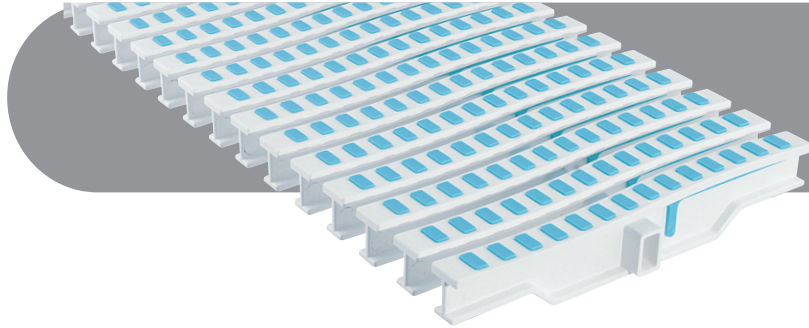

UV Katkılı Polipropilen  
Plastikten Mamül Izgara

UV Containing  
Polypropylene  
Grid Manufactured  
from Profile

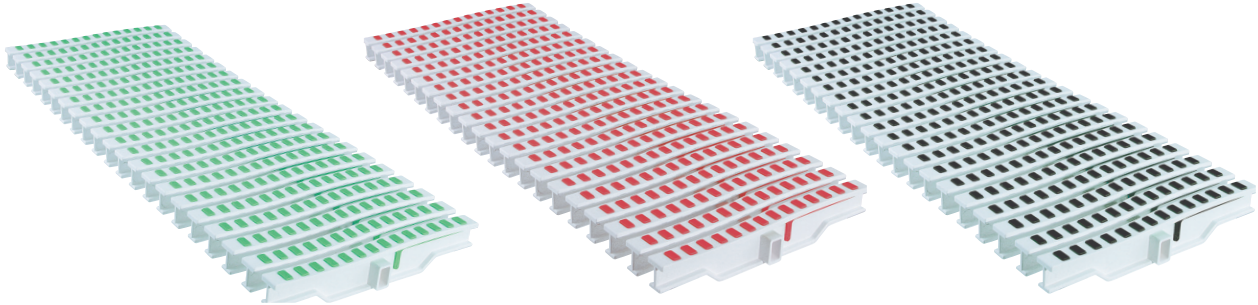

## Havuz Izgaralarında Büyük Yenilik

Üstünde termoplastik elastemelden oluşan silgimsi yumuşaklığa sahip bir madde bulunan ızgaralarımız hem bu maddenin her türlü renk seçeneği sayesinde görsel olarak, hemde kaymazlığı sayesinde farklı tasarımı ve ergonomik kullanımıyla diğer ızgaralardan ayrılmaktadır.

## The Pool Grids Great Innovation

*A material having thermoplastic elastomel softness little rubber on the grills of all kinds of colors and with the option of this article visually, through both nonslippers other grids are divided in different design and ergonomic use.*

Izgaralarımızın aralıkları "TSE 11899 yüzme havuzları suyun hazırlanması teknik yapı kontrol bakım ve işletilmesi için genel kurallar standartlarına" göre 8 mm. olarak üretilmektedir.

Tüm ızgara çeşitleri malzemenin üzerinde bulunan 16,8 çekme teknik özelliği ile 8 cm lik alanda 135 kg basınca dayanıklıdır.

*All of the grill varieties are resistant to 135 kg pressure in 8 cm area with technical feature of 16.8 drawing on the material.*

Kodu Code	Ürün Adı / Product Name	En Width	Yükseklik Height	Kesit Section Type	S.Paket S.Package	St. Paket Ağırlığı S.Package Weight	St. Paket Hacmi S.Package Volume	Metre Adedi Meter Piece
EF01	20 cm Efes Havuz Kenar Izgarası 20 cm Efes Pool Edge Grids	20 cm	2,5 cm	I	10 m	16,5 kg	-	41
EF02	25 cm Efes Havuz Kenar Izgarası 25 cm Efes Pool Edge Grids	25 cm	2,5 cm	I	10 m	20 kg	-	42